

## КОМПЛЕКТЫ ДЛЯ АВТОМАТИЗАЦИИ РОЛЛЕТ



Код	Тип	Макс. вес. полотна (кг)
43302/801 64.829.000	ROLLER KIT30 Kg	30
43302/800 64.828.000	ROLLER KIT60 Kg	60

**Каждый комплект включает:**

Внутривальный привод.

Октогональный адаптер для монтажа в вал Ø 60 мм.

Регулируемое крепление привода с винтом Ø 10 мм для монтажа на бетонной стене.

Универсальная регулируемая капсула для октогонального вала Ø 60 мм.

Штифт квадратного сечения и монтажная скоба.

## ВНУТРИВАЛЬНЫЕ ПРИВОДЫ СЕРИИ 3 БЕЗ АВАРИЙНОГО УПРАВЛЕНИЯ



Код	Тип	Питание В / Гц	Диаметр привода, мм	Скорость, об/мин	Крутящий момент, Нм	Мощность, Вт	Ток, А	В упаковке, шт	На палете, шт
43300/001 65.390.000	35S-10/17	230/50	35	17	10	160	0,66	1	50
43300/003 65.614.000	35S-10/17 F*	230/50	35	17	10	160	0,66	1	50
43300/002 65.488.000	35S-6/28 F	230/50	35	28	6	160	0,66	1	50

\* С кольцом для круглого вала 40 мм.

## ВНУТРИВАЛЬНЫЕ ПРИВОДЫ СЕРИИ 5 БЕЗ АВАРИЙНОГО УПРАВЛЕНИЯ

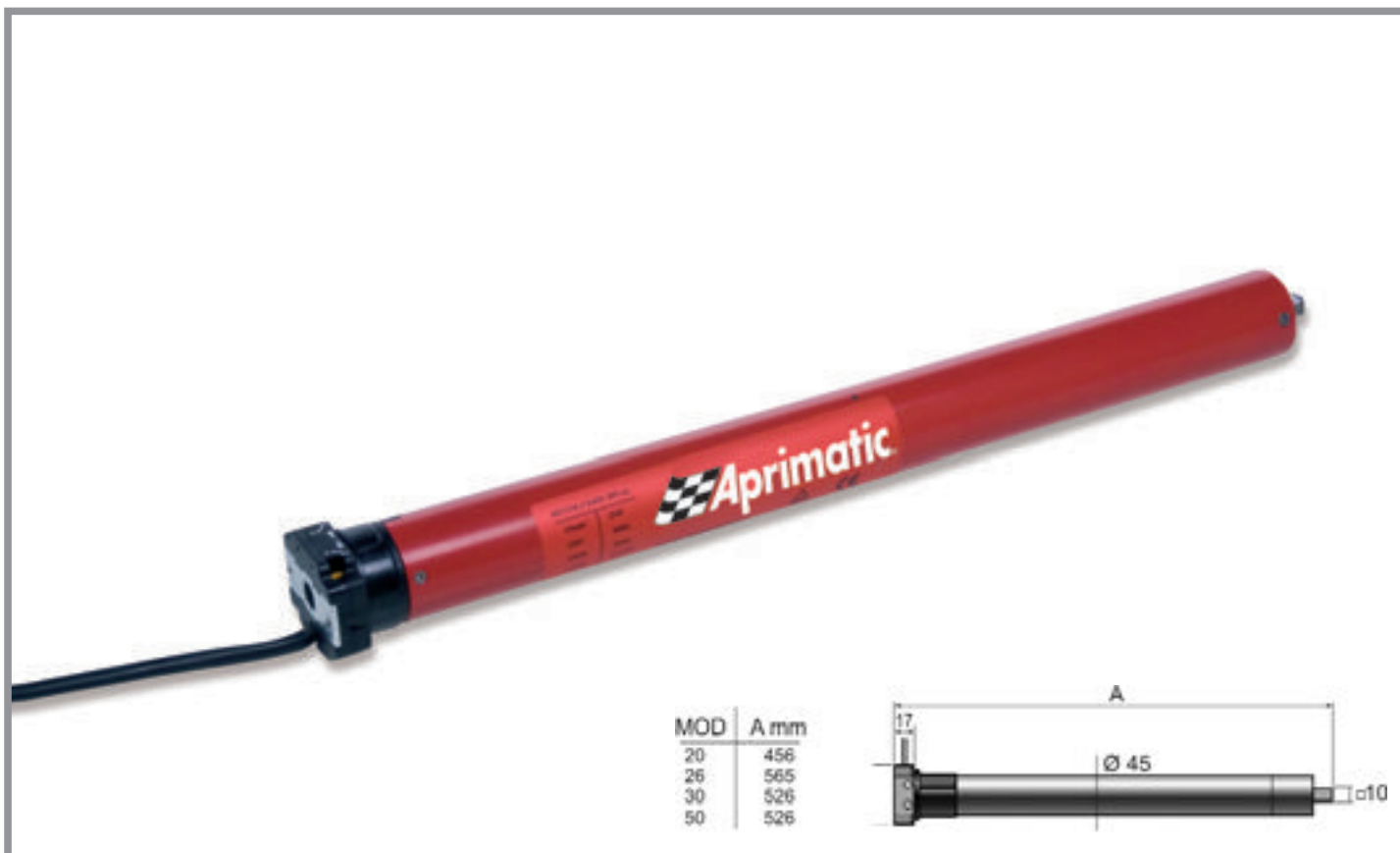

Код	Тип	Питание В / Гц	Диаметр привода, мм	Скорость, об/мин	Крутящий момент, Нм	Мощность, Вт	Ток, А	В упаковке, шт	На палете, шт
<b>43302/001</b> 65.391.000	45S-20	230/50	45	15	20	205	0,92	1	50
<b>43302/002</b> 65.392.000	45S-30	230/50	45	15	30	230	1,1	1	50
<b>43302/003</b> 65.393.000	45S-50	230/50	45	12	50	308	1,41	1	50
<b>43302/004</b> 65.394.000	45S-20/26	230/50	45	26	20	292	1,29	1	50

## ВНУТРИВАЛЬНЫЕ ПРИВОДЫ СЕРИИ 5 С АВАРИЙНЫМ УПРАВЛЕНИЕМ

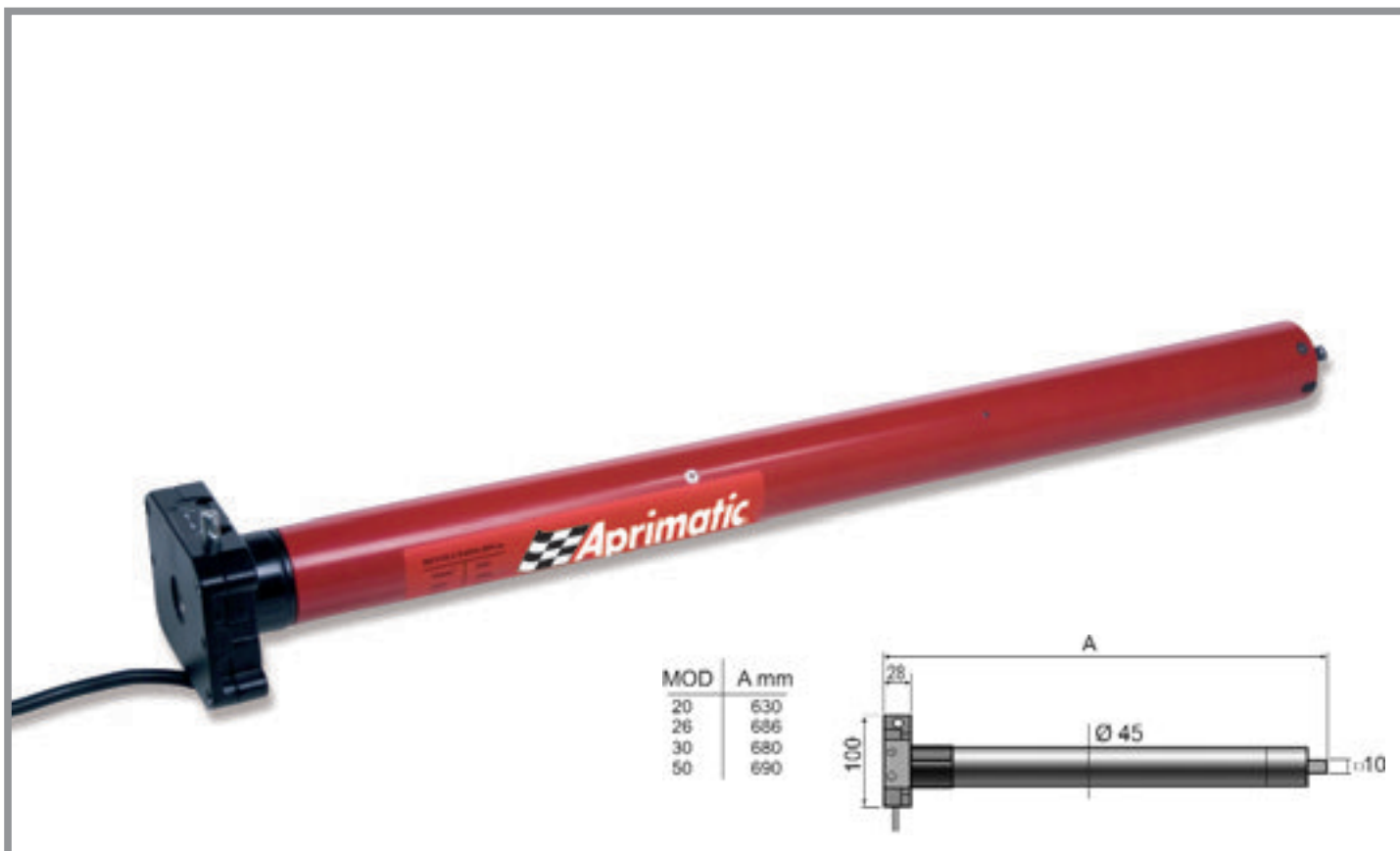

Код	Тип	Питание В / Гц	Диаметр привода, мм	Скорость, об/мин	Крутящий момент, Нм	Мощность, Вт	Ток, А	В упаковке, шт	На палете, шт
<a href="#">43310/001</a> 65.395.000	45M-20	230/50	45	15	20	205	0,92	1	50
<a href="#">43310/002</a> 65.396.000	45M-30	230/50	45	15	30	230	1,1	1	50
<a href="#">43310/003</a> 65.397.000	45M-50	230/50	45	12	50	308	1,41	1	50
<a href="#">43310/004</a> 65.398.000	45M-20/26	230/50	45	26	20	292	1,29	1	50

## ВНУТРИВАЛЬНЫЕ ПРИВОДЫ СЕРИИ 6 БЕЗ АВАРИЙНОГО УПРАВЛЕНИЯ

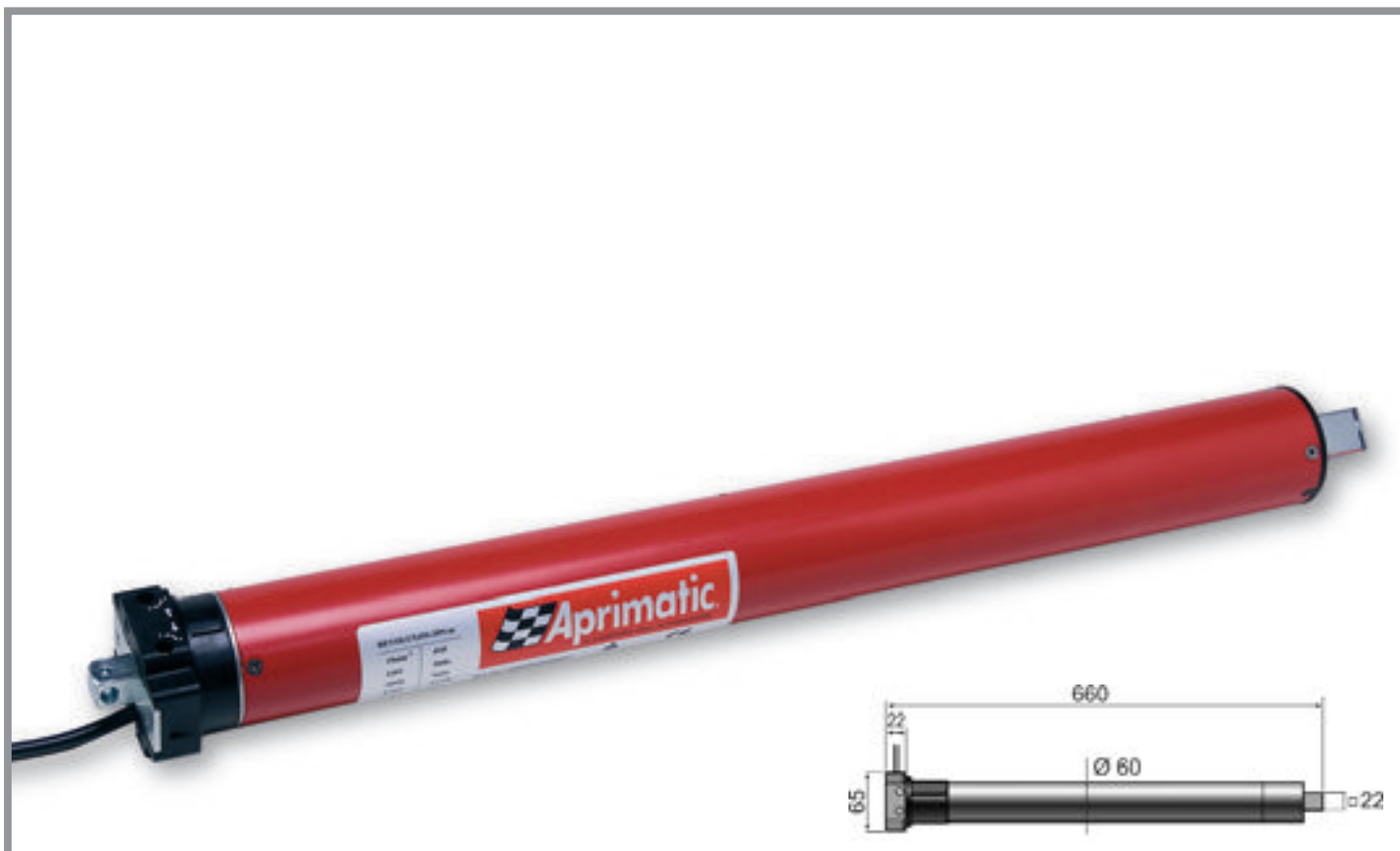



Код	Тип	Питание В / Гц	Диаметр привода, мм	Скорость, об/мин	Крутящий момент, Нм	Мощность, Вт	Ток, А	В упаковке, шт	На палете, шт
<b>43320/001</b> 65.399.000	59S-80	230/50	59	15	80	430	2,00	1	50
<b>43320/002</b> 65.401.000	59S-100	230/50	59	12	100	491	2,32	1	50

## ВНУТРИВАЛЬНЫЕ ПРИВОДЫ СЕРИИ 6 С АВАРИЙНЫМ УПРАВЛЕНИЕМ

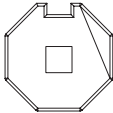
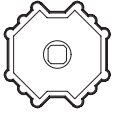
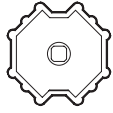

Код	Тип	Питание В / Гц	Диаметр привода, мм	Скорость, об/мин	Крутящий момент, Нм	Мощность, Вт	Ток, А	В упаковке, шт	На палете, шт
43330/001 65.402.000	59M-80	230/50	59	15	80	430	2,00	1	50
43330/002 65.403.000	59M-100	230/50	59	12	100	491	2,32	1	50

# АДАПТЕРЫ

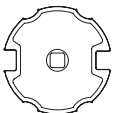
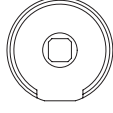
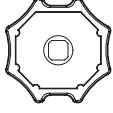
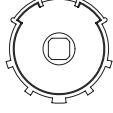
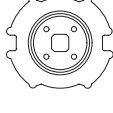
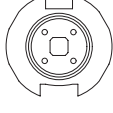
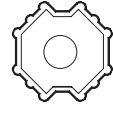
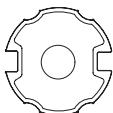
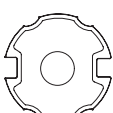

Код	Тип	Форма адаптера
<b>REVOLUX 35</b>		
<b>43380/087</b> 65.414.000	Адаптер для октогонального вала Ø 40 мм	
<b>REVOLUX 45</b>		
<b>43380/056</b> 64.667.000	Адаптер для октогонального вала Ø 60 мм	
<b>43380/061</b> 64.685.000	Адаптер для октогонального вала Ø 70 мм	
<b>43380/064</b> 64.688.000	Адаптер с канавкой для круглого вала Ø 70 мм	
<b>43380/059</b> 64.683.000	Адаптер с канавкой для круглого вала Ø 78 мм	
<b>43380/063</b> 64.687.000	Адаптер для круглого вала Ø 50 мм	
<b>43380/058</b> 64.672.000	Bonfanti/Gaviota	
<b>43380/060</b> 64.684.000	ZF 54	
<b>43380/062</b> 64.686.000	ZF 64	
<b>43380/065</b> 64.689.000	DEPRAT 62	
<b>REVOLUX 59</b>		
<b>43380/088</b> 65.415.000	Адаптер для октогонального вала Ø 70 мм	
<b>43380/104</b> 65.629.000	Адаптер с канавкой для круглого вала Ø 78 мм	
<b>43380/105</b> 65.630.000	Адаптер с канавкой для круглого вала Ø 85 мм	

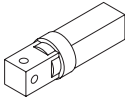
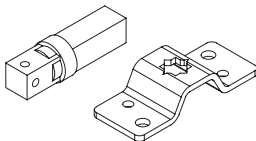
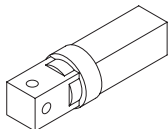
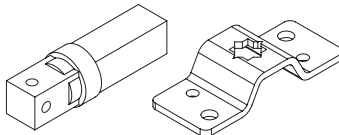
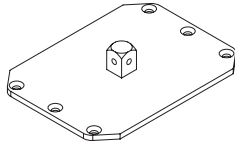
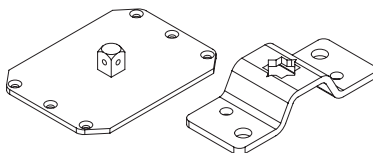
# АКСЕССУАРЫ ДЛЯ МОНТАЖА ПРИВОДА И КРЕПЛЕНИЯ

Код	Описание	Тип привода	Внешний вид
43380/077 65.404.000	Штифт квадратного сечения	REVOLUX 35S	
43380/082 65.409.000	Монтажная скоба + штифт	REVOLUX 35S	
43380/078 65.405.000	Штифт квадратного сечения	REVOLUX 45S	
43380/083 65.410.000	Монтажная скоба + штифт	REVOLUX 45S	
43380/079 65.406.000	Пластина со штифтом	REVOLUX 45M	
43380/084 65.411.000	Монтажная скоба + пластина со штифтом	REVOLUX 45M	

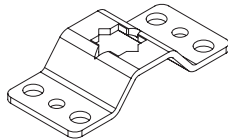
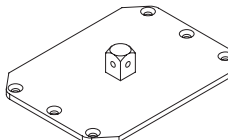
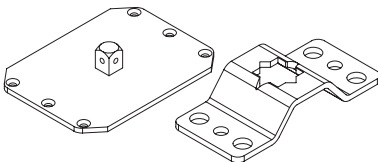
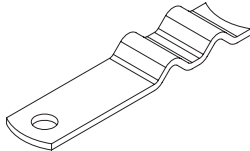

# АКСЕССУАРЫ ДЛЯ МОНТАЖА ПРИВОДА И КРЕПЛЕНИЯ

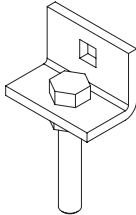
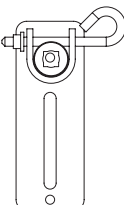
Код	Описание	Тип привода	Внешний вид
43380/085 65.412.000	Монтажная скоба	REVOLUX 59S	
43380/081 65.408.000	Пластина со штифтом	REVOLUX 59M	
43380/086 65.413.000	Монтажная скоба + пластина со штифтом	REVOLUX 59M	
43380/066 64.690.000	Цементируемый кронштейн	BCE	
43380/091 65.418.000	Стандартное крепление	REVOLUX 35S	
43380/057 64.670.000	Регулируемое крепление с винтом	REVOLUX 45S и 45M	
43380/068 64.697.000	Регулируемое крепление с разблокировкой	REVOLUX 45S и 45M	

# АКСЕССУАРЫ ДЛЯ МОНТАЖА ПРИВОДА И КРЕПЛЕНИЯ

Код	Описание	Тип привода	Внешний вид
43380/092 65.419.000	Стандартное крепление	REVOLUX 45S	
43380/106 65.615.000	Соединительная втулка	REVOLUX 45M и 59M	
43380/107 65.616.000	Монтажная скоба + штифт	REVOLUX 45S	
43380/108 65.617.000	Регулируемое крепление + штифт	REVOLUX 45S	
43380/109 65.618.000	Монтажная пластина	REVOLUX 45S и 45M	
43380/110 65.619.000	Регулируемое универсальное крепление	REVOLUX 45S и 45M	







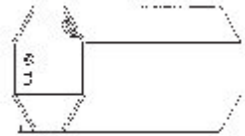
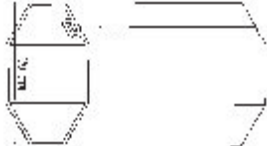

## АКСЕССУАРЫ ДЛЯ МОНТАЖА ПРИВОДА И КРЕПЛЕНИЯ

Код	Описание	Тип привода	Внешний вид
43380/111 65.620.000	Универсальное крепление для настенного монтажа	REVOLUX 45S и 45M	
43380/101 65.623.000	Регулируемое универсальное крепление с двумя отверстиями для штифтов	REVOLUX 45S и 45M	
43380/102 65.624.000	Регулируемое крепление	REVOLUX 45S и 45M	
43380/103 65.625.000	Регулируемое стандартное крепление	REVOLUX 45S	
43380/099 65.621.000	Регулируемое универсальное крепление	REVOLUX 59S и 59M	
43380/100 65.622.000	Универсальное крепление для настенного монтажа		

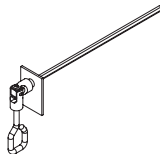
## АКСЕССУАРЫ ДЛЯ МОНТАЖА ПРИВОДА И КРЕПЛЕНИЯ

Код	Описание	Внешний вид
43380/050 64.130.000	Пружина ригеля для профиля 14 мм	
43380/051 64.132.000	Кольцо ригеля для октогонального вала Ø 60 мм	
43380/052 64.133.000	Кольцо ригеля для октогонального вала Ø 70 мм	
43380/096 6.693.600.000.057	Кардан для аварийного управления роллетой L=150	
43380/070 64.788.000	Кардан для аварийного управления роллетой с крюком L=150 (белый)	
43380/097 6.693.600.000.062	Капсула универсальная регулируемая для октогонального вала Ø 60 мм	
43380/098 6.693.600.000.063	Капсула универсальная регулируемая для октогонального вала Ø 70 мм	

# АКСЕССУАРЫ ДЛЯ МОНТАЖА ПРИВОДА И КРЕПЛЕНИЯ

Код	Описание	Внешний вид
43380/094 6.693.600.000.055	Октогональный вал Ø 60 мм (L = 3000 мм)	
43380/095 6.693.600.000.056	Октогональный вал Ø 70 мм (L = 3000 мм)	
43380/071 64.789.000	Проушина механизма аварийного управления с шарнирным соединением и валом (шестигранное сечение, Ø7 мм, длина 250 мм), угол 45°	
43380/093 65.420.000	43380/071 + 43380/089	
43380/072 64.790.000	Проушина механизма аварийного управления с шарнирным соединением и валом (шестигранное сечение, Ø7 мм, длина 400 мм), угол 90°	
43380/089 65.416.000	Шарнирная соединительная втулка для механизмов аварийного управления	
43380/090 65.417.000	Проушина механизма аварийного управления L=81 мм	
43380/112 65.604.000	Проушина механизма аварийного управления L=108 мм	
43380/073 64.830.000	Ригель в сборе для октогонального вала Ø 60 мм	
43380/076 65.096.000	Ригель в сборе для октогонального вала Ø 70 мм	

# РУКОВОДСТВО ПО ВЫБОРУ ВНУТРИВАЛЬНЫХ ПРИВОДОВ ДЛЯ РОЛЛЕТ

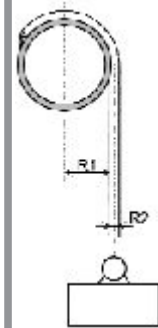

$$\text{ВЕС} = \frac{\text{Крутящий момент (Нм)}}{\text{Радиус подъёма (м)}}$$

Номинальный крутящий момент (Нм) указан на шильде привода. Радиус подъёма равен сумме радиуса вала R1 и половины толщины профиля полотна R2 (см. рисунок).

## ПРИМЕР РАСЧЁТА

Крутящий момент привода 45 Нм  
Диаметр вала 60 мм т.е. R1 = 30 мм (0,030 м)  
Толщина профиля полотна 10 мм т.е. R2 = 5 мм (0,005 м)

$$\text{ВЕС} = \frac{45 \text{ Нм}}{0,030 \text{ м} + 0,005 \text{ м}} = \frac{45 \text{ Нм}}{0,035 \text{ м}} = 1285 \text{ Н}$$

$$9,81 \text{ Н} = 1 \text{ кг} \quad \text{ВЕС} = \frac{1285 \text{ Н}}{9,81} = 131 \text{ кг}$$

**!** Максимальный вес полотна для данного привода составляет 131 кг. Для безопасности, а также учитывая увеличение значения R1+R2 с каждым оборотом вала в качестве реального максимального веса полотна роллеты необходимо рассматривать 50% от рассчитанного значения, т.е. 65 кг.

Таблица приведённая ниже поможет вам определить требуемый тип привода в зависимости от диаметра вала и веса полотна.

Материал	Вес (м <sup>2</sup> )
ПВХ	5 Кг
Дерево	10 Кг
Алюминий	4 Кг
Сталь	10 Кг
Армированная сталь	16 Кг

Вес полотна роллеты может быть рассчитан как произведение площади полотна на удельный вес на м<sup>2</sup>.

## ВНИМАНИЕ

Максимальный вес полотна, указанный выше, приведён с коэффициентом 50%, учитывающим такие факторы как трение и увеличение внешнего диаметра вала при подъёме полотна роллеты. Не допускайте, чтобы вес полотна превышал данное значение.

### ОКТОГОНАЛЬНЫЙ ВАЛ Ø 40 мм

20 кг      EVOLUX 35S-10

### ОКТОГОНАЛЬНЫЙ ВАЛ Ø 60 мм

88 кг      REVOLUX 45-50

55 кг      REVOLUX 45-30

35 кг      REVOLUX 45-20

### ОКТОГОНАЛЬНЫЙ ВАЛ Ø 70 мм

130 кг      REVOLUX 59-100

105 кг      REVOLUX 59-80

85 кг      REVOLUX 45-50

50 кг      REVOLUX 45-30

30 кг      REVOLUX 45-20

## ЗАМЕНА ПРИВОДА

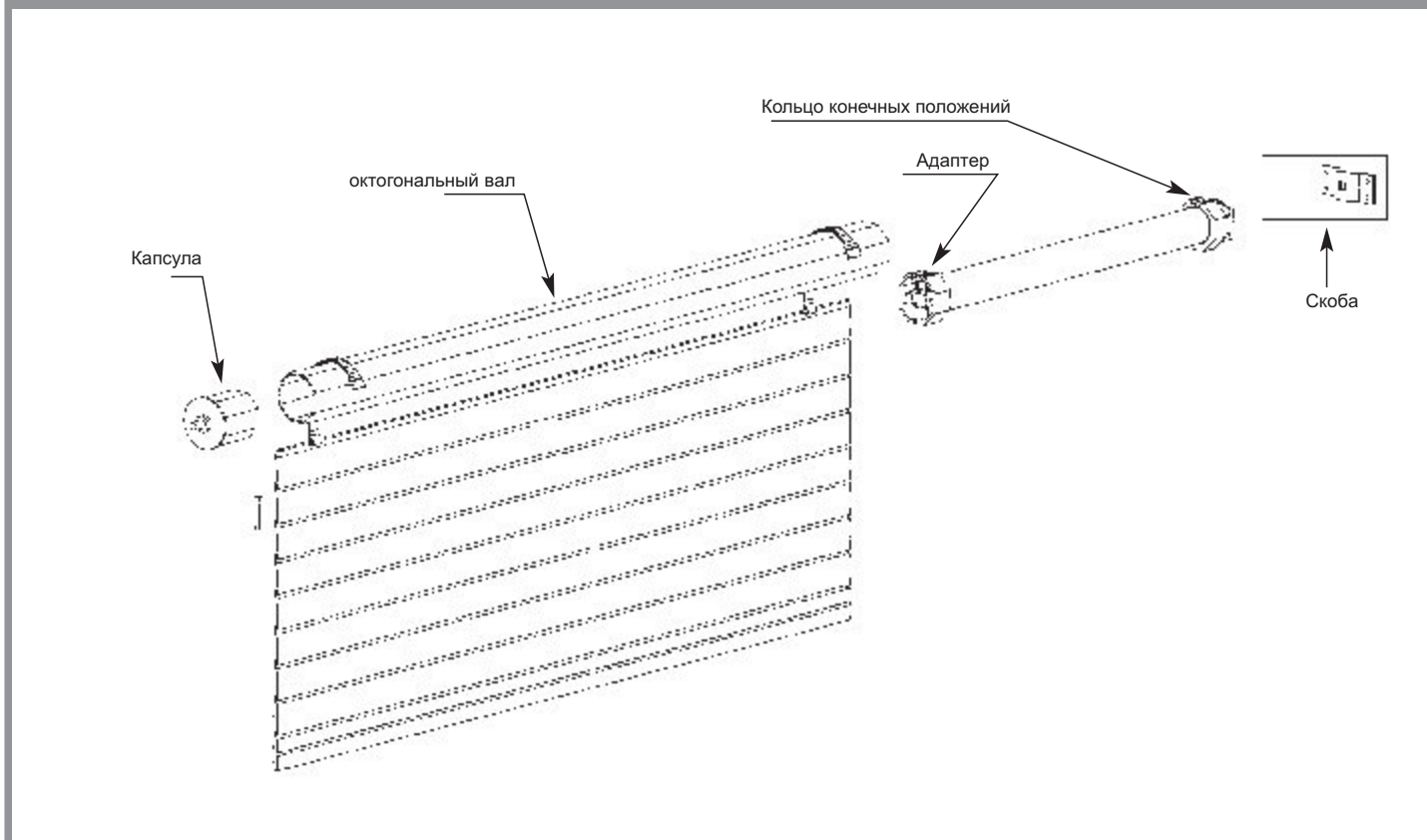

## МИНИАТЮРНЫЕ И СТАНДАРТНЫЕ РОЛЛЕТЫ

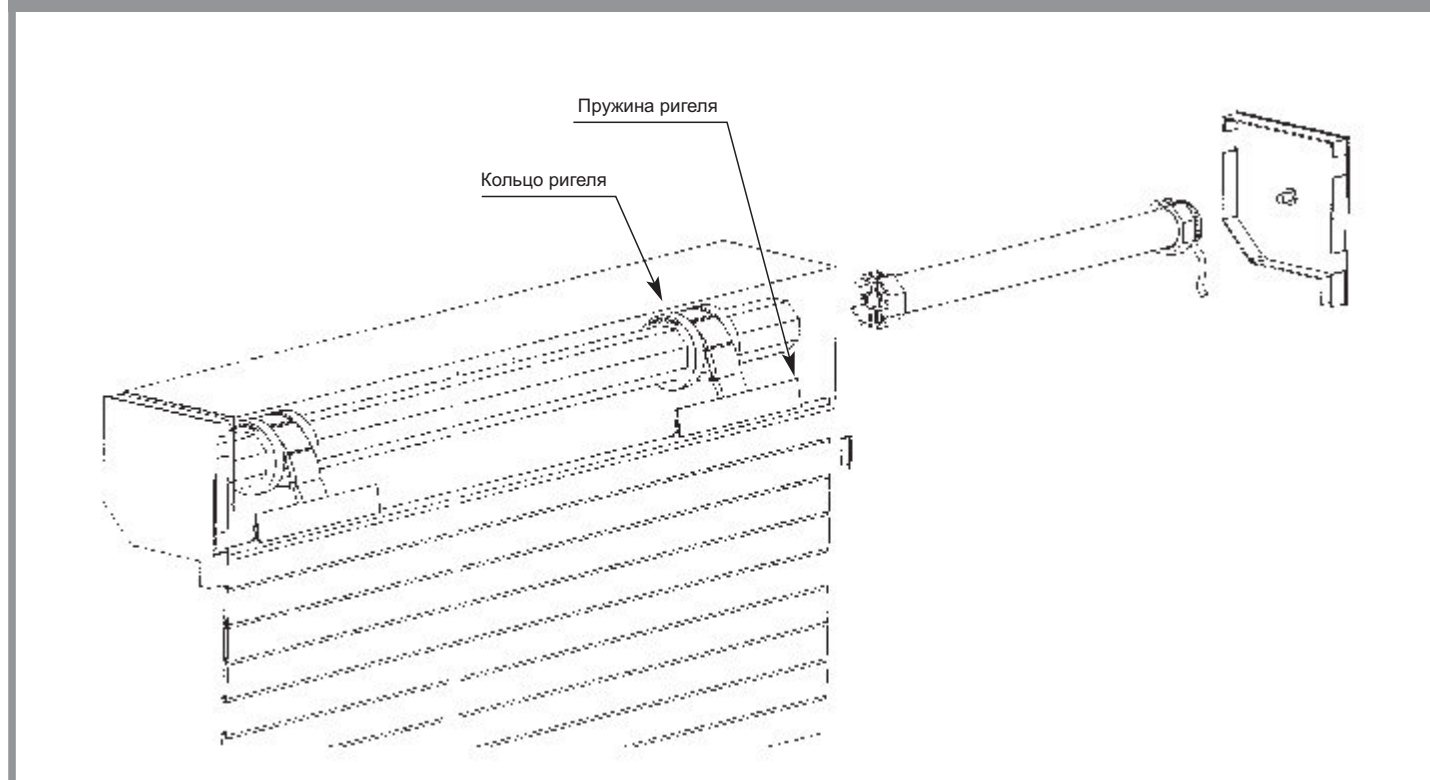

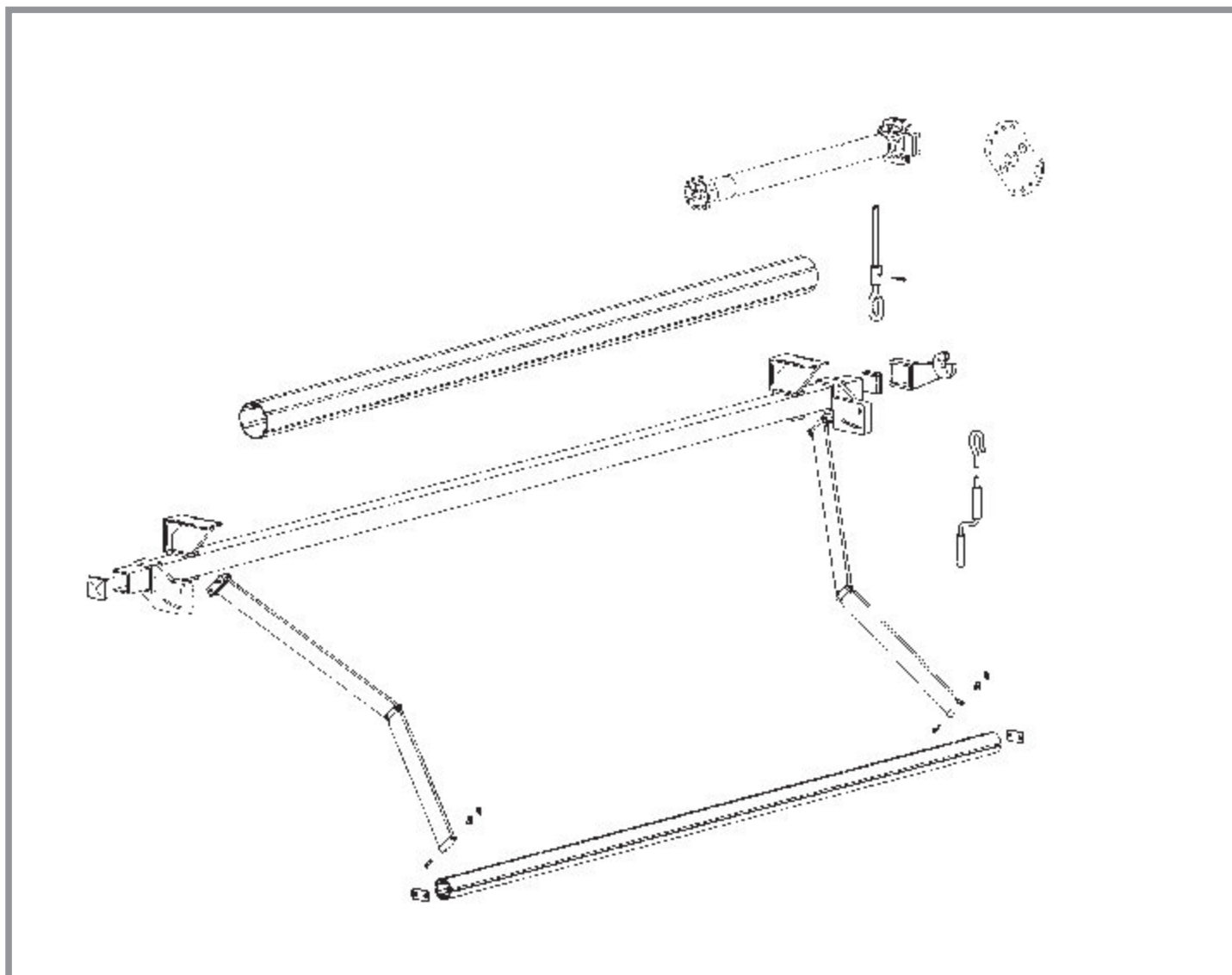



# РУКОВОДСТВО ПО ВЫБОРУ ВНУТРИВАЛЬНЫХ ПРИВОДОВ ДЛЯ МАРКИЗ

ДЛЯ МАРКИЗ СО СТАНДАРТНЫМИ РЫЧАГАМИ И ВАЛОМ Ø 50 мм

КОЛИЧЕСТВО РЫЧАГОВ	ДЛИНА ПОЛОТНА В МЕТРАХ					
	1,5	2	2,5	3	4	5
2	20	30	30	30	30	50
4	30	30	30	50	50	-
6	30	30	50	50	-	-
8	50	50	-	-	-	-

ДЛЯ МАРКИЗ СО СТАНДАРТНЫМИ РЫЧАГАМИ И ВАЛОМ Ø 70 мм

КОЛИЧЕСТВО РЫЧАГОВ	ДЛИНА ПОЛОТНА В МЕТРАХ					
	1,5	2	2,5	3	4	5
2	20	30	30	30	50	50
4	30	30	30	50	50	80
6	30	50	50	50	80	100
8	50	50	80	80	-	-

ДЛЯ МАРКИЗ СО СТАНДАРТНЫМИ РЫЧАГАМИ И ВАЛОМ Ø 78 мм

КОЛИЧЕСТВО РЫЧАГОВ	ДЛИНА ПОЛОТНА В МЕТРАХ					
	1,5	2	2,5	3	4	5
2	20	30	30	50	50	80
4	30	50	50	50	50	80
6	50	50	50	80	100	-
8	80	80	80	80	-	-